



# HFC

SKARPE KONCEPTCYKLER FRA HF CHRISTIANSEN



HF Christiansen har en portefølje af mærker. Hvert mærke har en klar identitet og en stor fanskare. Identiteterne bag vores mærker udfordres hele tiden – af tidens gang.

HF Christiansen er stolte af at præsentere vores paraplymærke for mindre modelserier eller familier, HFC. En HFC-cykel har en klar profil og idé og lever måske i få år – eller udfolder sig til noget særligt over mange år. Under HFC arbejder vi med forskellige temaer. Til 2016 er vi stolte at at præsentere tre familier.

## BIKE BY GUBI

Bike by Gubi er vores tredje linje til 2016. Her har HF Christiansen dyrket en længere dialog op med designeren Gubi Olsen. Danmark er kendt for møbeldesign, og Gubi Olsen er en af de fremmeste på sit felt. Men Gubi har altid haft en passion for mekanik, design – herunder også cykler. Symbiosen mellem Gubis stilsikre hånd og HF Christiansens tyngde indenfor cykelproduktion har affødt en ny skarp linje af stålcykler.

## BY HFC

By HFC: For at tilfredsstille en stigende efterspørgsel efter kvalitetsstålcykler er vi stolte af at præsentere by HFC som ny familie til 2016. by HFC er stålcykler med forskelligt udtryk – race, touring, sport og classic. Kvaliteten er i højsædet: by HFC er bl.a. altid udstyret med Brooks sadel og udstyr.



## BUGATTI

Bugatti er vores gamle no name-familie. 2016-modellerne er herre og dame i sort aluminium. Bugatti tillader, at cykelhandleren selv dekorerer cyklerne eller blot tilfredsstiller et publikum, som ønsker 'helt rene' cykler.

# BIKE BY GUBI

## RESULTATET AF ET SAMARBEJDE MELLEM DEN DANSKE DESIGNER GUBI OLSEN OG HF CHRISTIANSEN

Designeren Gubi Olsen er gennem selskabet GUBI A/S verdenskendt for hans danske møbeldesign. Lisbeth og Gubi Olsen grundlagde GUBI A/S i 1967, og det drives i dag af to sønner fra showroomet i Københavns Nordhavn. Siden sin barndom har Gubi haft en fascination af cykler og mekanik parallelt med møbler og tekstiler, og Gubi har med interesse fulgt fremvæksten af mere og mere cool designede stålcykler i København i de senere år. – Men interessen kunne ikke længere blive ved passiv fascination – nu ville han handle og skabe cykler; for han mente han kunne gøre det bedre, end dét han så på gaden.

Gubi ringede til Raleigh i England for at komme i kontakt med firmaet bag stålcykel-klassens duks, TOURIST de LUX'en. Til hans overraskelse blev han henvist til HF Christiansen i Randers, som siden 1999 har samlet TOURIST'en i Randers. Kontakten mellem Gubi og HF Christiansen var skabt – det var i foråret 2014.



Gubis idé var, at et samarbejde om at give TOURIST'en et facelift kunne være en frugtbar symbiose mellem de to selskaber – og resultatet ville blive en fænomenal konkurrencedygtig stålcykel i et dynamisk københavnsk retro-stålcykelmarked. – HF Christiansen var imidlertid

ikke overbevist med det samme: TOURIST'en er en klassiker og HF var ikke parate til at trække stikket på netop dén cykel – endsiges ændre på dens grønne henholdsvis sorte basisfarve.

Men Gubis henvendelse førte til en dialog og et samarbejde om at skabe et komplementært produkt voksede ud af dialogen. Nu, efter 1 års frem-og-tilbage og udviklingsarbejde, er vi stolte af sammen at kunne præsentere et stilsikkert herre- og damesortiment i Bike by Gubi – by HFC.





## LETHED: ESSENSEN I BIKE BY GUBI

Lethed bredt forstået og kvalitet i materialerne er essensen i Bike by Gubi.

- No hands gearsift: Cyklerne er lette at betjene med automatgearret fra SRAM, der skifter ved 16 km/t – uden indgriben. Men automatgearret skaber samtidig en lethed på en anden måde: Styret har ingen gearvælger, hvilket skaber en 'renhed' og enklere udsigt, når man kigger fremad.
- Vedligeholdelsesfri: Cyklerne er lette at vedligeholde – eksempelvis qua brugen af Brooks' moderne Cambium kvalitetssadler og -greb, der modsat lædersadlerne fra Brooks ikke skal smørres med fedt periodisk.
- Set fra siden: Den tynde profil af kædeskærmene og de indfarvede aluminiumsskærme gør cyklerne visuelt lette set fra siden – den nedtonede grafik gør det samme.

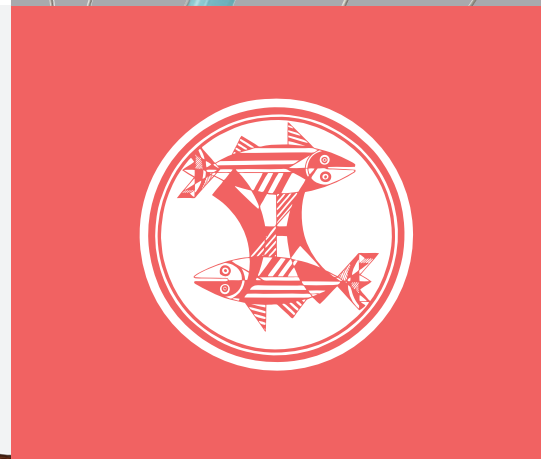

- Frihed til at stille pedalerne som man vil: Muligheden for at træde tilbage gør det let at manøvrere cyklen på gaden. – Og sætte i gang.
- Let på vægten: Stellet er i CrMo-stål, hvilket tillader samme styrke ved mindre brug af stål end mere traditionelle stålcykler.
- Lethed i valg af din cykel: Cyklerne kommer i én størrelse til herrer (56 cm) og en størrelse til damer (52 cm). – Til gengæld kan man vælge mellem mange stilsikre farver, hvilket gør det let at finde en Bike by Gubi, der passer til ens egen smag.

– LETHED er essensen i Bike by Gubi, og det er vi stolte af!

Cyklerne kan ses hos visse cykelhandlere, men også mellem møbler, lamper og tekstiler i mode- og designhuse.





# BIKE BY GUBI HERRE 2 GEAR MØRK BLÅ / WESTMINSTER BLUE

STR. / VARENR.

56 cm # 9111681056

60 cm # 9111681060



	SPECIFIKATIONER	
<p><b>BESKRIVELSE</b></p> <p>Bike by Gubi er resultatet af et samarbejde mellem Gubi Olsen og HF Christiansen, firmaet bag Raleigh Tourist de Luxe. Sammen er skabt en stramt designet, letkørende, let forståelig og enkel kvalitetscykel: Vedligeholdelsesfri Cambium sadel og greb fra Brooks, letvægtsstel i stål og et gearsystem, der automatisk skifter op, når du passerer 16 km/t. Cyklen er håndbygget i Randers, og hver cykel bærer sit eget unikke nummer.</p> <p><a href="http://www.hfchristiansen.com">www.hfchristiansen.com</a></p>	<p><b>Stelfarve</b> Mørk blå / Westminster blue</p> <p><b>Stelmateriale</b> Cr-Moly stål</p> <p><b>Grafikfarve</b> Hvid</p> <p><b>Gear</b> 2 Indv. SRAM Automatix med friløb</p> <p><b>Forgaffel</b> Cr-Moly stål 22,2 mm</p> <p><b>Frempind</b> Sølv 22,2 mm</p> <p><b>Styr</b> Sølv Aluminium 580 mm 25,4 mm</p> <p><b>Hjulstørrelse</b> 700C</p> <p><b>Fælge</b> 700C 36 eger Sølv uden logo</p> <p><b>Forbremse</b> Kaliberbremse Aluminium Sølv</p> <p><b>Bagbremse</b> Kaliberbremse Aluminium Sølv</p> <p><b>Dæk</b> Bike Attitude 5 mm Antipuncture Cream White 700x35C (635-35C)</p> <p><b>Skærme</b> Aluminium Mørk blå 45 mm bred</p> <p><b>Støtteben</b> Aluminium Sølv</p> <p><b>Sadel</b> Brooks Cambium Natur</p> <p><b>Håndtag</b> Brooks Cambium Natur</p>	
	<p><b>Vejl. udsalgspris</b></p>	<p>DKK 7.000,-</p>

# BIKE BY GUBI HERRE 2 GEAR LYS BLÅ / BLUE HEAVEN

STR. / VARENR.

56 cm # 9111682056

60 cm # 9111682060



	SPECIFIKATIONER																																	
<p><b>BESKRIVELSE</b></p> <p>Bike by Gubi er resultatet af et samarbejde mellem Gubi Olsen og HF Christiansen, firmaet bag Raleigh Tourist de Luxe. Sammen er skabt en stramt designet, letkørende, let forståelig og enkel kvalitetscykel: Vedligeholdelsesfri Cambium sadel og greb fra Brooks, letvægtsstel i stål og et gearsystem, der automatisk skifter op, når du passerer 16 km/t. Cyklen er håndbygget i Randers, og hver cykel bærer sit eget unikke nummer.</p> <p><a href="http://www.hfchristiansen.com">www.hfchristiansen.com</a></p>	<table border="0"> <tr> <td><b>Stelfarve</b></td> <td>Lys blå / Blue heaven</td> </tr> <tr> <td><b>Stelmateriale</b></td> <td>Cr-Moly stål</td> </tr> <tr> <td><b>Grafikfarve</b></td> <td>Hvid</td> </tr> <tr> <td><b>Gear</b></td> <td>2 Indv. SRAM Automatix med friløb</td> </tr> <tr> <td><b>Forgaffel</b></td> <td>Cr-Moly stål 22,2 mm</td> </tr> <tr> <td><b>Frempind</b></td> <td>Sølv 22,2 mm</td> </tr> <tr> <td><b>Styr</b></td> <td>Sølv Aluminium 580 mm 25,4 mm</td> </tr> <tr> <td><b>Hjulstørrelse</b></td> <td>700C</td> </tr> <tr> <td><b>Følge</b></td> <td>700C 36 eger Sølv uden logo</td> </tr> <tr> <td><b>Forbremse</b></td> <td>Kaliberbremse Aluminium Sølv</td> </tr> <tr> <td><b>Bagbremse</b></td> <td>Kaliberbremse Aluminium Sølv</td> </tr> <tr> <td><b>Dæk</b></td> <td>Bike Attitude 5 mm Antipuncture Cream White 700x35C (635-35C)</td> </tr> <tr> <td><b>Skærme</b></td> <td>Aluminium lys blå 45 mm bred</td> </tr> <tr> <td><b>Støtteben</b></td> <td>Aluminium Sølv</td> </tr> <tr> <td><b>Sadel</b></td> <td>Brooks Cambium Natur</td> </tr> <tr> <td><b>Håndtag</b></td> <td>Brooks Cambium Natur</td> </tr> </table>		<b>Stelfarve</b>	Lys blå / Blue heaven	<b>Stelmateriale</b>	Cr-Moly stål	<b>Grafikfarve</b>	Hvid	<b>Gear</b>	2 Indv. SRAM Automatix med friløb	<b>Forgaffel</b>	Cr-Moly stål 22,2 mm	<b>Frempind</b>	Sølv 22,2 mm	<b>Styr</b>	Sølv Aluminium 580 mm 25,4 mm	<b>Hjulstørrelse</b>	700C	<b>Følge</b>	700C 36 eger Sølv uden logo	<b>Forbremse</b>	Kaliberbremse Aluminium Sølv	<b>Bagbremse</b>	Kaliberbremse Aluminium Sølv	<b>Dæk</b>	Bike Attitude 5 mm Antipuncture Cream White 700x35C (635-35C)	<b>Skærme</b>	Aluminium lys blå 45 mm bred	<b>Støtteben</b>	Aluminium Sølv	<b>Sadel</b>	Brooks Cambium Natur	<b>Håndtag</b>	Brooks Cambium Natur
<b>Stelfarve</b>	Lys blå / Blue heaven																																	
<b>Stelmateriale</b>	Cr-Moly stål																																	
<b>Grafikfarve</b>	Hvid																																	
<b>Gear</b>	2 Indv. SRAM Automatix med friløb																																	
<b>Forgaffel</b>	Cr-Moly stål 22,2 mm																																	
<b>Frempind</b>	Sølv 22,2 mm																																	
<b>Styr</b>	Sølv Aluminium 580 mm 25,4 mm																																	
<b>Hjulstørrelse</b>	700C																																	
<b>Følge</b>	700C 36 eger Sølv uden logo																																	
<b>Forbremse</b>	Kaliberbremse Aluminium Sølv																																	
<b>Bagbremse</b>	Kaliberbremse Aluminium Sølv																																	
<b>Dæk</b>	Bike Attitude 5 mm Antipuncture Cream White 700x35C (635-35C)																																	
<b>Skærme</b>	Aluminium lys blå 45 mm bred																																	
<b>Støtteben</b>	Aluminium Sølv																																	
<b>Sadel</b>	Brooks Cambium Natur																																	
<b>Håndtag</b>	Brooks Cambium Natur																																	
	<p>Vejl. udsalgspris <span style="float: right;">DKK 7.000,-</span></p>																																	



# BIKE BY GUBI HERRE 2 GEAR RØD / RED NELSON

## STR. / VARENR.

56 cm # 9111683056

60 cm # 9111683060



	SPECIFIKATIONER	
<p><b>BESKRIVELSE</b></p> <p>Bike by Gubi er resultatet af et samarbejde mellem Gubi Olsen og HF Christiansen, firmaet bag Raleigh Tourist de Luxe. Sammen er skabt en stramt designet, letkørende, let forståelig og enkel kvalitetscykel: Vedligeholdelsesfri Cambium sadel og greb fra Brooks, letvægtsstel i stål og et gearsystem, der automatisk skifter op, når du passerer 16 km/t. Cyklen er håndbygget i Randers, og hver cykel bærer sit eget unikke nummer.</p> <p><a href="http://www.hfchristiansen.com">www.hfchristiansen.com</a></p>	<p><b>Stelfarve</b> Rød / Red Nelson</p> <p><b>Stelmateriale</b> Cr-Moly stål</p> <p><b>Grafikfarve</b> Hvid</p> <p><b>Gear</b> 2 Indv. SRAM Automatix med friløb</p> <p><b>Forgaffel</b> Cr-Moly stål 22,2 mm</p> <p><b>Frempind</b> Sølv 22,2 mm</p> <p><b>Styr</b> Sølv Aluminium 580 mm 25,4 mm</p> <p><b>Hjulstørrelse</b> 700C</p> <p><b>Fælge</b> 700C 36 eger Sølv uden logo</p> <p><b>Forbremse</b> Kaliberbremse Aluminium Sølv</p> <p><b>Bagbremse</b> Kaliberbremse Aluminium Sølv</p> <p><b>Dæk</b> Bike Attitude 5 mm Antipuncture Brun 700x35C (635-35C)</p> <p><b>Skærme</b> Aluminium Rød 45 mm bred</p> <p><b>Støtteben</b> Aluminium Sølv</p> <p><b>Sadel</b> Brooks Cambium Rust</p> <p><b>Håndtag</b> Brooks Cambium Rust</p>	
	<p><b>Vejl. udsalgspris</b></p>	<p>DKK 7.000,-</p>





# BIKE BY GUBI HERRE 2 GEAR GRÅ / GUBI GREY

STR. / VARENR.

56 cm # 9111684056

60 cm # 9111684060



	SPECIFIKATIONER	
<p><b>BESKRIVELSE</b></p> <p>Bike by Gubi er resultatet af et samarbejde mellem Gubi Olsen og HF Christiansen, firmaet bag Raleigh Tourist de Luxe. Sammen er skabt en stramt designet, letkørende, let forståelig og enkel kvalitetscykel: Vedligeholdelsesfri Cambium sadel og greb fra Brooks, letvægtsstel i stål og et gearsystem, der automatisk skifter op, når du passerer 16 km/t. Cyklen er håndbygget i Randers, og hver cykel bærer sit eget unikke nummer.</p> <p><a href="http://www.hfchristiansen.com">www.hfchristiansen.com</a></p>	<p><b>Stelfarve</b> Grå / Gubi grey</p> <p><b>Stelmateriale</b> Cr-Moly stål</p> <p><b>Grafikfarve</b> Hvid</p> <p><b>Gear</b> 2 Indv. SRAM Automatix med friløb</p> <p><b>Forgaffel</b> Cr-Moly stål 22,2 mm</p> <p><b>Frempind</b> Sølv 22,2 mm</p> <p><b>Styr</b> Sølv Aluminium 580 mm 25,4 mm</p> <p><b>Hjulstørrelse</b> 700C</p> <p><b>Følge</b> 700C 36 eger Sølv uden logo</p> <p><b>Forbremse</b> Kaliberbremse Aluminium Sølv</p> <p><b>Bagbremse</b> Kaliberbremse Aluminium Sølv</p> <p><b>Dæk</b> Bike Attitude 5 mm Antipuncture Brun 700x35C (635-35C)</p> <p><b>Skærme</b> Aluminium Grå 45 mm bred</p> <p><b>Støtteben</b> Aluminium Sølv</p> <p><b>Sadel</b> Brooks Cambium Rust</p> <p><b>Håndtag</b> Brooks Cambium Rust</p>	
	<p>Vejl. udsalgspris</p>	<p>DKK 7.000,-</p>

# BIKE BY GUBI DAME 2 GEAR MØRK BLÅ / WESTMINSTER BLUE

STR. / VARENR.

52 cm # 9111691052





	SPECIFIKATIONER	
<p><b>BESKRIVELSE</b></p> <p>Bike by Gubi er resultatet af et samarbejde mellem Gubi Olsen og HF Christiansen, firmaet bag Raleigh Tourist de Luxe. Sammen er skabt en stramt designet, letkørende, let forståelig og enkel kvalitetscykel: Vedligeholdelsesfri Cambium sadel og greb fra Brooks, letvægtsstel i stål og et gearsystem, der automatisk skifter op, når du passerer 16 km/t. Cyklen er håndbygget i Randers, og hver cykel bærer sit eget unikke nummer.</p> <p><a href="http://www.hfchristiansen.com">www.hfchristiansen.com</a></p>	<p><b>Stelfarve</b> Mørk blå / Westminster blue</p> <p><b>Stelmateriale</b> Cr-Moly stål</p> <p><b>Grafikfarve</b> Hvid</p> <p><b>Gear</b> 2 Indv. SRAM Automatix med friløb</p> <p><b>Forgaffel</b> Cr-Moly stål 22,2 mm</p> <p><b>Frempind</b> Sølv 22,2 mm</p> <p><b>Styr</b> Sølv Aluminium 580 mm 25,4 mm</p> <p><b>Hjulstørrelse</b> 700C</p> <p><b>Fælge</b> 700C 36 eger Sølv uden logo</p> <p><b>Forbremse</b> Kaliberbremse Aluminium Sølv</p> <p><b>Bagbremse</b> Kaliberbremse Aluminium Sølv</p> <p><b>Dæk</b> Bike Attitude 5 mm Antipuncture Cream White 700x35C (635-35C)</p> <p><b>Skærme</b> Aluminium mørk blå 45 mm bred</p> <p><b>Støtteben</b> Aluminium Sølv</p> <p><b>Sadel</b> Brooks Cambium Natur</p> <p><b>Håndtag</b> Brooks Cambium Natur</p>	
	<p><b>Vejl. udsalgspris</b></p>	<p>DKK 7.000,-</p>

# BIKE BY GUBI DAME 2 GEAR LYS BLÅ / BLUE HEAVEN

STR. / VARENR.  
52 cm # 9111692052



	SPECIFIKATIONER	
<p><b>BESKRIVELSE</b></p> <p>Bike by Gubi er resultatet af et samarbejde mellem Gubi Olsen og HF Christiansen, firmaet bag Raleigh Tourist de Luxe. Sammen er skabt en stramt designet, letkørende, let forståelig og enkel kvalitetscykel: Vedligeholdelsesfri Cambium sadel og greb fra Brooks, letvægtsstel i stål og et gearsystem, der automatisk skifter op, når du passerer 16 km/t. Cyklen er håndbygget i Randers, og hver cykel bærer sit eget unikke nummer.</p> <p><a href="http://www.hfchristiansen.com">www.hfchristiansen.com</a></p>	<p><b>Stelfarve</b> Lys blå / Blue heaven</p> <p><b>Stelmateriale</b> Cr-Moly stål</p> <p><b>Grafikfarve</b> Hvid</p> <p><b>Gear</b> 2 Indv. SRAM Automatix med friløb</p> <p><b>Forgaffel</b> Cr-Moly stål 22,2 mm</p> <p><b>Frempind</b> Sølv 22,2 mm</p> <p><b>Styr</b> Sølv Aluminium 580 mm 25,4 mm</p> <p><b>Hjulstørrelse</b> 700C</p> <p><b>Følge</b> 700C 36 eger Sølv uden logo</p> <p><b>Forbremse</b> Kaliberbremse Aluminium Sølv</p> <p><b>Bagbremse</b> Kaliberbremse Aluminium Sølv</p> <p><b>Dæk</b> Bike Attitude 5 mm Antipuncture Cream White 700x35C (635-35C)</p> <p><b>Skærme</b> Aluminium lys blå 45 mm bred</p> <p><b>Støtteben</b> Aluminium Sølv</p> <p><b>Sadel</b> Brooks Cambium Natur</p> <p><b>Håndtag</b> Brooks Cambium Natur</p>	
	<p>Vejl. udsalgspris</p>	<p>DKK 7.000,-</p>



# BIKE BY GUBI DAME 2 GEAR RØD / RED NELSON

STR. / VARENR.

52 cm # 9111693052





	<b>SPECIFIKATIONER</b>																																	
<p><b>BESKRIVELSE</b></p> <p>Bike by Gubi er resultatet af et samarbejde mellem Gubi Olsen og HF Christiansen, firmaet bag Raleigh Tourist de Luxe. Sammen er skabt en stramt designet, letkørende, let forståelig og enkel kvalitetscykel: Vedligeholdelsesfri Cambium sadel og greb fra Brooks, letvægtsstel i stål og et gearsystem, der automatisk skifter op, når du passerer 16 km/t. Cyklen er håndbygget i Randers, og hver cykel bærer sit eget unikke nummer.</p> <p><a href="http://www.hfchristiansen.com">www.hfchristiansen.com</a></p>	<table border="0"> <tr> <td><b>Stelfarve</b></td> <td>Rød / Red Nelson</td> </tr> <tr> <td><b>Stelmateriale</b></td> <td>Cr-Moly stål</td> </tr> <tr> <td><b>Grafikfarve</b></td> <td>Hvid</td> </tr> <tr> <td><b>Gear</b></td> <td>2 Indv. SRAM Automatix med friløb</td> </tr> <tr> <td><b>Forgaffel</b></td> <td>Cr-Moly stål 22,2 mm</td> </tr> <tr> <td><b>Frempind</b></td> <td>Sølv 22,2 mm</td> </tr> <tr> <td><b>Styr</b></td> <td>Sølv Aluminium 580 mm 25,4 mm</td> </tr> <tr> <td><b>Hjulstørrelse</b></td> <td>700C</td> </tr> <tr> <td><b>Fælge</b></td> <td>700C 36 eger Sølv uden logo</td> </tr> <tr> <td><b>Forbremse</b></td> <td>Kaliberbremse Aluminium Sølv</td> </tr> <tr> <td><b>Bagbremse</b></td> <td>Kaliberbremse Aluminium Sølv</td> </tr> <tr> <td><b>Dæk</b></td> <td>Bike Attitude 5 mm Antipuncture Brun 700x35C (635-35C)</td> </tr> <tr> <td><b>Skærme</b></td> <td>Aluminium Rød 45 mm bred</td> </tr> <tr> <td><b>Støtteben</b></td> <td>Aluminium Sølv</td> </tr> <tr> <td><b>Sadel</b></td> <td>Brooks Cambium Rust</td> </tr> <tr> <td><b>Håndtag</b></td> <td>Brooks Cambium Rust</td> </tr> </table>		<b>Stelfarve</b>	Rød / Red Nelson	<b>Stelmateriale</b>	Cr-Moly stål	<b>Grafikfarve</b>	Hvid	<b>Gear</b>	2 Indv. SRAM Automatix med friløb	<b>Forgaffel</b>	Cr-Moly stål 22,2 mm	<b>Frempind</b>	Sølv 22,2 mm	<b>Styr</b>	Sølv Aluminium 580 mm 25,4 mm	<b>Hjulstørrelse</b>	700C	<b>Fælge</b>	700C 36 eger Sølv uden logo	<b>Forbremse</b>	Kaliberbremse Aluminium Sølv	<b>Bagbremse</b>	Kaliberbremse Aluminium Sølv	<b>Dæk</b>	Bike Attitude 5 mm Antipuncture Brun 700x35C (635-35C)	<b>Skærme</b>	Aluminium Rød 45 mm bred	<b>Støtteben</b>	Aluminium Sølv	<b>Sadel</b>	Brooks Cambium Rust	<b>Håndtag</b>	Brooks Cambium Rust
<b>Stelfarve</b>	Rød / Red Nelson																																	
<b>Stelmateriale</b>	Cr-Moly stål																																	
<b>Grafikfarve</b>	Hvid																																	
<b>Gear</b>	2 Indv. SRAM Automatix med friløb																																	
<b>Forgaffel</b>	Cr-Moly stål 22,2 mm																																	
<b>Frempind</b>	Sølv 22,2 mm																																	
<b>Styr</b>	Sølv Aluminium 580 mm 25,4 mm																																	
<b>Hjulstørrelse</b>	700C																																	
<b>Fælge</b>	700C 36 eger Sølv uden logo																																	
<b>Forbremse</b>	Kaliberbremse Aluminium Sølv																																	
<b>Bagbremse</b>	Kaliberbremse Aluminium Sølv																																	
<b>Dæk</b>	Bike Attitude 5 mm Antipuncture Brun 700x35C (635-35C)																																	
<b>Skærme</b>	Aluminium Rød 45 mm bred																																	
<b>Støtteben</b>	Aluminium Sølv																																	
<b>Sadel</b>	Brooks Cambium Rust																																	
<b>Håndtag</b>	Brooks Cambium Rust																																	
	<table border="0"> <tr> <td><b>Vejl. udsalgspris</b></td> <td>DKK 7.000,-</td> </tr> </table>		<b>Vejl. udsalgspris</b>	DKK 7.000,-																														
<b>Vejl. udsalgspris</b>	DKK 7.000,-																																	

# BIKE BY GUBI DAME 2 GEAR GUL / YELLOW SUNSHINE

STR. / VARENR.  
52 cm # 9111695052



	SPECIFIKATIONER	
<p><b>BESKRIVELSE</b></p> <p>Bike by Gubi er resultatet af et samarbejde mellem Gubi Olsen og HF Christiansen, firmaet bag Raleigh Tourist de Luxe. Sammen er skabt en stramt designet, letkørende, let forståelig og enkel kvalitetscykel: Vedligeholdelsesfri Cambium sadel og greb fra Brooks, letvægtsstel i stål og et gearsystem, der automatisk skifter op, når du passerer 16 km/t. Cyklen er håndbygget i Randers, og hver cykel bærer sit eget unikke nummer.</p> <p><a href="http://www.hfchristiansen.com">www.hfchristiansen.com</a></p>	<p><b>Stelfarve</b> Gul / Yellow sunshine</p> <p><b>Stelmateriale</b> Cr-Moly stål</p> <p><b>Grafikfarve</b> Hvid</p> <p><b>Gear</b> 2 Indv. SRAM Automatix med friløb</p> <p><b>Forgaffel</b> Cr-Moly stål 22,2 mm</p> <p><b>Frempind</b> Sølv 22,2 mm</p> <p><b>Styr</b> Sølv Aluminium 580 mm 25,4 mm</p> <p><b>Hjulstørrelse</b> 700C</p> <p><b>Følge</b> 700C 36 eger Sølv uden logo</p> <p><b>Forbremse</b> Kaliberbremse Aluminium Sølv</p> <p><b>Bagbremse</b> Kaliberbremse Aluminium Sølv</p> <p><b>Dæk</b> Bike Attitude 5 mm Antipuncture Cream White 700x35C (635-35C)</p> <p><b>Skærme</b> Aluminium gul 45 mm bred</p> <p><b>Støtteben</b> Aluminium Sølv</p> <p><b>Sadel</b> Brooks Cambium Natur</p> <p><b>Håndtag</b> Brooks Cambium Natur</p>	
	<p>Vejl. udsalgspris</p>	<p>DKK 7.000,-</p>

# TOURING GENT 7 GEAR FODBREMSE

## STR. / VARENR.

56 cm # 9111648156

60 cm # 9111648160



	SPECIFIKATIONER	
<p><b>BESKRIVELSE</b></p> <p>by HFC er en modelrække af stålcycler designet og specificeret af HF Christiansen, Randers – firmaet bag Raleigh Tourist de Luxe. En by HFC stålcyclet er kendetegnet ved:</p> <ul style="list-style-type: none"> <li>• Enkelt, rent design: Fraværet af transfers, brugen af de ensfarvede stel og det grafiske udtryk, som defineres ved kombinationen af sadlen, stellet og de andre komponenter, giver et enkelt og rent udtryk.</li> <li>• Kvalitet: Kvalitetskomponenter fra inderst til yderst – ikke mindst ved altid at gøre brug af sadler og håndtag fra Brooks i farver som matcher cykeltypen og stelfarven.</li> </ul> <p><a href="http://www.hfchristiansen.com">www.hfchristiansen.com</a></p>	<p><b>Stelfarve</b> Shiny black</p> <p><b>Stelmateriale</b> Stål</p> <p><b>Gear</b> 7 Indv. Shimano Nexus</p> <p><b>Forgaffel</b> Stål 22 mm</p> <p><b>Frepind</b> Sølv 22,2 mm</p> <p><b>Styr</b> Aluminium Sølv 570 mm</p> <p><b>Hjulstørrelse</b> 700C</p> <p><b>Fælge</b> Sølv Aluminium</p> <p><b>Forbremse</b> Aluminium Sølv</p> <p><b>Bagbremse</b> Fodbremse</p> <p><b>Skiftegreb</b> Shimano 7 gear</p> <p><b>Kranksæt</b> 3/32x46T Lasco 170 mm</p> <p><b>Dæk</b> 700x35C Cream White 5 mm</p> <p><b>Sadel</b> Brooks B17 Dark brown</p> <p><b>Håndtag</b> Brooks Slender Dark brown</p>	
		<p>Vejl. udsalgspris <b>DKK 5.700,-</b></p>



# CLASSIC LADY 3 GEAR FODBREMSE

STR./VARENR.

50 cm # 9111645250

54 cm # 9111645254



	SPECIFIKATIONER	
<p><b>BESKRIVELSE</b></p> <p>by HFC er en modelrække af stålcykler designet og specificeret af HF Christiansen, Randers – firmaet bag Raleigh Tourist de Luxe. En by HFC stålcykel er kendetegnet ved:</p> <ul style="list-style-type: none"> <li>• Enkelt, rent design: Fraværet af transfers, brugen af de ensfarvede stel og det grafiske udtryk, som defineres ved kombinationen af sadlen, stellet og de andre komponenter, giver et enkelt og rent udtryk.</li> <li>• Kvalitet: Kvalitetskomponenter fra inderst til yderst – ikke mindst ved altid at gøre brug af sadler og håndtag fra Brooks i farver som matcher cykeltypen og stelfarven.</li> </ul> <p><a href="http://www.hfchristiansen.com">www.hfchristiansen.com</a></p>	<p><b>Stelfarve</b> Sand blast black</p> <p><b>Stelmateriale</b> Stål</p> <p><b>Gear</b> 3 Indv. Shimano Nexus</p> <p><b>Forgaffel</b> Stål 22 mm</p> <p><b>Frempind</b> Sort 22,2 mm</p> <p><b>Styr</b> Aluminium Sølv 580 mm</p> <p><b>Hjulstørrelse</b> 700C</p> <p><b>Følge</b> Sølv 700C 36H dobbeltbundet</p> <p><b>Forbremse</b> Aluminium Sort</p> <p><b>Bagbremse</b> Fodbremse</p> <p><b>Skiftegreb</b> Shimano 3 speed</p> <p><b>Kranksæt</b> 38T</p> <p><b>Dæk</b> CST 700x35C Kevlar</p> <p><b>Skærme</b> 700x45C Sort</p> <p><b>Støtteben</b> Aluminium Sølv</p> <p><b>Sadel</b> Brooks B67S Honey</p> <p><b>Håndtag</b> Brooks Slender Honey</p>	
	<p>Vejl. udsalgspris</p>	<p>DKK 5.700,-</p>

# CLASSIC GENT

## 3 GEAR FODBREMSE

STR. / VARENR.

56 cm # 9111645156

60 cm # 9111645160



	SPECIFIKATIONER	
<p><b>BESKRIVELSE</b></p> <p>by HFC er en modelrække af stålcykler designet og specificeret af HF Christiansen, Randers – firmaet bag Raleigh Tourist de Luxe. En by HFC stålcyclet er kendetegnet ved:</p> <ul style="list-style-type: none"> <li>• Enkelt, rent design: Fraværet af transfers, brugen af de ensfarvede stel og det grafiske udtryk, som defineres ved kombinationen af sadlen, stellet og de andre komponenter, giver et enkelt og rent udtryk.</li> <li>• Kvalitet: Kvalitetskomponenter fra inderst til yderst – ikke mindst ved altid at gøre brug af sadler og håndtag fra Brooks i farver som matcher cykeltypen og stelfarven.</li> </ul> <p><a href="http://www.hfchristiansen.com">www.hfchristiansen.com</a></p>	<p><b>Stelfarve</b> Sand blast black</p> <p><b>Stelmateriale</b> Stål</p> <p><b>Gear</b> 3 Indv. Shimano Nexus</p> <p><b>Forgaffel</b> Stål 22 mm</p> <p><b>Frepind</b> Sort 22,2 mm</p> <p><b>Styr</b> Aluminium Sølv 580 mm</p> <p><b>Hjulstørrelse</b> 700C</p> <p><b>Fælge</b> Sølv 700C 36H dobbeltbundet</p> <p><b>Forbremse</b> Aluminium Sort</p> <p><b>Bagbremse</b> Fodbremse</p> <p><b>Skiftegreb</b> Shimano 3 speed</p> <p><b>Kranksæt</b> 38T</p> <p><b>Dæk</b> 28x1/5/8x1/3/8 Kevlar</p> <p><b>Skærme</b> 700x45C Sort</p> <p><b>Støtteben</b> Aluminium Sølv</p> <p><b>Sadel</b> Brooks B67S Honey</p> <p><b>Håndtag</b> Brooks Slender Honey</p>	
	<p><b>Vejl. udsalgspris</b></p>	<p><b>DKK 5.700,-</b></p>



# SPORT LADY 1 GEAR FODBREMSE

STR./VARENR.

50 cm # 9111611250

53 cm # 9111611253



	SPECIFIKATIONER	
<p><b>BESKRIVELSE</b></p> <p>by HFC er en modelrække af stålcykler designet og specificeret af HF Christiansen, Randers – firmaet bag Raleigh Tourist de Luxe. En by HFC stålcykel er kendetegnet ved:</p> <ul style="list-style-type: none"> <li>• Enkelt, rent design: Fraværet af transfers, brugen af de ensfarvede stel og det grafiske udtryk, som defineres ved kombinationen af sadlen, stellet og de andre komponenter, giver et enkelt og rent udtryk.</li> <li>• Kvalitet: Kvalitetskomponenter fra inderst til yderst – ikke mindst ved altid at gøre brug af sadler og håndtag fra Brooks i farver som matcher cykeltypen og stelfarven.</li> </ul> <p><a href="http://www.hfchristiansen.com">www.hfchristiansen.com</a></p>	<p><b>Stelfarve</b> Sand blast grey</p> <p><b>Stelmateriale</b> Stål</p> <p><b>Gear</b> 1 Indv. Shimano Nexus</p> <p><b>Forgaffel</b> Stål 22 mm</p> <p><b>Frepind</b> Sølv 22,2 mm</p> <p><b>Styr</b> Aluminium Sølv 540 mm</p> <p><b>Hjulstørrelse</b> 700C</p> <p><b>Følge</b> Sølv 700C 36H dobbeltbundet</p> <p><b>Forbremse</b> Aluminium Sølv</p> <p><b>Bagbremse</b> Fodbremse</p> <p><b>Kranksæt</b> 46T</p> <p><b>Dæk</b> 700x28C</p> <p><b>Skærme</b> Sølv</p> <p><b>Sadel</b> Brooks B17 Black</p> <p><b>Håndtag</b> Brooks Slender Black</p>	
	<p>Vejl. udsalgspris <b>DKK 5.000,-</b></p>	





# SPORT LADY 7 GEAR FODBREMSE

STR. / VARENR.

50 cm # 9111622250

53 cm # 9111622253



	SPECIFIKATIONER																															
<p><b>BESKRIVELSE</b></p> <p>by HFC er en modelrække af stålcykler designet og specificeret af HF Christiansen, Randers – firmaet bag Raleigh Tourist de Luxe. En by HFC stålcyclet er kendetegnet ved:</p> <ul style="list-style-type: none"> <li>• Enkelt, rent design: Fraværet af transfers, brugen af de ensfarvede stel og det grafiske udtryk, som defineres ved kombinationen af sadlen, stellet og de andre komponenter, giver et enkelt og rent udtryk.</li> <li>• Kvalitet: Kvalitetskomponenter fra inderst til yderst – ikke mindst ved altid at gøre brug af sadler og håndtag fra Brooks i farver som matcher cykeltypen og stelfarven.</li> </ul> <p><a href="http://www.hfchristiansen.com">www.hfchristiansen.com</a></p>	<table border="0"> <tr> <td><b>Stelfarve</b></td> <td>Sand blast grey</td> </tr> <tr> <td><b>Stelmateriale</b></td> <td>Stål</td> </tr> <tr> <td><b>Gear</b></td> <td>7 Indv. Shimano Nexus</td> </tr> <tr> <td><b>Forgaffel</b></td> <td>Stål 22 mm</td> </tr> <tr> <td><b>Frempind</b></td> <td>Sølv 22,2 mm</td> </tr> <tr> <td><b>Styr</b></td> <td>Aluminium Sølv 540 mm</td> </tr> <tr> <td><b>Hjulstørrelse</b></td> <td>700C</td> </tr> <tr> <td><b>Fælge</b></td> <td>Sølv 700C 36H dobbeltbundtet</td> </tr> <tr> <td><b>Forbremse</b></td> <td>Aluminium Sølv</td> </tr> <tr> <td><b>Bagbremse</b></td> <td>Fodbremse</td> </tr> <tr> <td><b>Kranksæt</b></td> <td>46T</td> </tr> <tr> <td><b>Dæk</b></td> <td>700x28C</td> </tr> <tr> <td><b>Skærme</b></td> <td>Sølv</td> </tr> <tr> <td><b>Sadel</b></td> <td>Brooks B17 Black</td> </tr> <tr> <td><b>Håndtag</b></td> <td>Brooks Slender Black</td> </tr> </table>		<b>Stelfarve</b>	Sand blast grey	<b>Stelmateriale</b>	Stål	<b>Gear</b>	7 Indv. Shimano Nexus	<b>Forgaffel</b>	Stål 22 mm	<b>Frempind</b>	Sølv 22,2 mm	<b>Styr</b>	Aluminium Sølv 540 mm	<b>Hjulstørrelse</b>	700C	<b>Fælge</b>	Sølv 700C 36H dobbeltbundtet	<b>Forbremse</b>	Aluminium Sølv	<b>Bagbremse</b>	Fodbremse	<b>Kranksæt</b>	46T	<b>Dæk</b>	700x28C	<b>Skærme</b>	Sølv	<b>Sadel</b>	Brooks B17 Black	<b>Håndtag</b>	Brooks Slender Black
<b>Stelfarve</b>	Sand blast grey																															
<b>Stelmateriale</b>	Stål																															
<b>Gear</b>	7 Indv. Shimano Nexus																															
<b>Forgaffel</b>	Stål 22 mm																															
<b>Frempind</b>	Sølv 22,2 mm																															
<b>Styr</b>	Aluminium Sølv 540 mm																															
<b>Hjulstørrelse</b>	700C																															
<b>Fælge</b>	Sølv 700C 36H dobbeltbundtet																															
<b>Forbremse</b>	Aluminium Sølv																															
<b>Bagbremse</b>	Fodbremse																															
<b>Kranksæt</b>	46T																															
<b>Dæk</b>	700x28C																															
<b>Skærme</b>	Sølv																															
<b>Sadel</b>	Brooks B17 Black																															
<b>Håndtag</b>	Brooks Slender Black																															
	<table border="0"> <tr> <td><b>Vejl. udsalgspris</b></td> <td>DKK 5.700,-</td> </tr> </table>		<b>Vejl. udsalgspris</b>	DKK 5.700,-																												
<b>Vejl. udsalgspris</b>	DKK 5.700,-																															



# SPORT GENT 1 GEAR FODBREMSE

STR./VARENR.

56 cm # 9111611156

60 cm # 9111611160



	SPECIFIKATIONER	
<p><b>BESKRIVELSE</b></p> <p>by HFC er en modelrække af stålcykler designet og specificeret af HF Christiansen, Randers – firmaet bag Raleigh Tourist de Luxe. En by HFC stålcykel er kendetegnet ved:</p> <ul style="list-style-type: none"> <li>• Enkelt, rent design: Fraværet af transfers, brugen af de ensfarvede stel og det grafiske udtryk, som defineres ved kombinationen af sadlen, stellet og de andre komponenter, giver et enkelt og rent udtryk.</li> <li>• Kvalitet: Kvalitetskomponenter fra inderst til yderst – ikke mindst ved altid at gøre brug af sadler og håndtag fra Brooks i farver som matcher cykeltypen og stelfarven.</li> </ul> <p><a href="http://www.hfchristiansen.com">www.hfchristiansen.com</a></p>	<p><b>Stelfarve</b> Sand blast grey</p> <p><b>Stelmateriale</b> Stål</p> <p><b>Gear</b> 1 Indv. Shimano Nexus</p> <p><b>Forgaffel</b> Stål 22 mm</p> <p><b>Frepind</b> Sølv 22,2 mm</p> <p><b>Styr</b> Aluminium Sølv 540 mm</p> <p><b>Hjulstørrelse</b> 700C</p> <p><b>Følge</b> Sølv 700C 36H dobbeltbundet</p> <p><b>Forbremse</b> Aluminium Sølv</p> <p><b>Bagbremse</b> Fodbremse</p> <p><b>Kranksæt</b> 46T</p> <p><b>Dæk</b> 700x28C</p> <p><b>Skærme</b> Sølv</p> <p><b>Sadel</b> Brooks B17 Black</p> <p><b>Håndtag</b> Brooks Slender Black</p>	
	<p>Vejl. udsalgspris <b>DKK 5.000,-</b></p>	

# SPORT GENT 7 GEAR FODBREMSE

STR. / VARENR.

56 cm # 9111622156

60 cm # 9111622160



	SPECIFIKATIONER	
<p><b>BESKRIVELSE</b></p> <p>by HFC er en modelrække af stålcykler designet og specificeret af HF Christiansen, Randers – firmaet bag Raleigh Tourist de Luxe. En by HFC stålcyclet er kendetegnet ved:</p> <ul style="list-style-type: none"> <li>• Enkelt, rent design: Fraværet af transfers, brugen af de ensfarvede stel og det grafiske udtryk, som defineres ved kombinationen af sadlen, stellet og de andre komponenter, giver et enkelt og rent udtryk.</li> <li>• Kvalitet: Kvalitetskomponenter fra inderst til yderst – ikke mindst ved altid at gøre brug af sadler og håndtag fra Brooks i farver som matcher cykeltypen og stelfarven.</li> </ul> <p><a href="http://www.hfchristiansen.com">www.hfchristiansen.com</a></p>	<p><b>Stelfarve</b> Sand blast grey</p> <p><b>Stelmateriale</b> Stål</p> <p><b>Gear</b> 7 Indv. Shimano Nexus</p> <p><b>Forgaffel</b> Stål 22 mm</p> <p><b>Frempind</b> Sølv 22,2 mm</p> <p><b>Styr</b> Aluminium Sølv 540 mm</p> <p><b>Hjulstørrelse</b> 700C</p> <p><b>Fælge</b> Sølv 700C 36H dobbeltbundtet</p> <p><b>Forbremse</b> Aluminium Sølv</p> <p><b>Bagbremse</b> Fodbremse</p> <p><b>Kranksæt</b> 46T</p> <p><b>Dæk</b> 700x28C</p> <p><b>Skærme</b> Sølv</p> <p><b>Sadel</b> Brooks B17 Black</p> <p><b>Håndtag</b> Brooks Slender Black</p>	
	<p>Vejl. udsalgspris</p>	<p>DKK 5.700,-</p>



# SPORT LADY 1 GEAR FODBREMSE

STR. / VARENR.

50 cm # 9111633250

53 cm # 9111633253



	SPECIFIKATIONER	
<p><b>BESKRIVELSE</b></p> <p>by HFC er en modelrække af stålcycler designet og specificeret af HF Christiansen, Randers – firmaet bag Raleigh Tourist de Luxe. En by HFC stålcycel er kendetegnet ved:</p> <ul style="list-style-type: none"> <li>• Enkelt, rent design: Fraværet af transfers, brugen af de ensfarvede stel og det grafiske udtryk, som defineres ved kombinationen af sadlen, stellet og de andre komponenter, giver et enkelt og rent udtryk.</li> <li>• Kvalitet: Kvalitetskomponenter fra inderst til yderst – ikke mindst ved altid at gøre brug af sadler og håndtag fra Brooks i farver som matcher cykeltypen og stelfarven.</li> </ul> <p><a href="http://www.hfchristiansen.com">www.hfchristiansen.com</a></p>	<p><b>Stelfarve</b> White</p> <p><b>Stelmateriale</b> Stål</p> <p><b>Gear</b> 1 Indv. Shimano Nexus</p> <p><b>Forgaffel</b> Stål 22 mm</p> <p><b>Frepind</b> Sølv 22,2 mm</p> <p><b>Styr</b> Aluminium Sølv 540 mm</p> <p><b>Hjulstørrelse</b> 700C</p> <p><b>Følge</b> Sølv 700C 36H dobbeltbundet</p> <p><b>Forbremse</b> Aluminium Sølv</p> <p><b>Bagbremse</b> Fodbremse</p> <p><b>Kranksæt</b> 46T</p> <p><b>Dæk</b> 700x28C</p> <p><b>Skærme</b> Sølv</p> <p><b>Sadel</b> Brooks B17 Royal blue</p> <p><b>Håndtag</b> Brooks Slender Royal blue</p>	
	<p>Vejl. udsalgspris</p>	<p>DKK 5.000,-</p>





# SPORT LADY 7 GEAR FODBREMSE

STR. / VARENR.

50 cm # 9111644250

53 cm # 9111644253



	SPECIFIKATIONER	
<p><b>BESKRIVELSE</b></p> <p>by HFC er en modelrække af stålcykler designet og specificeret af HF Christiansen, Randers – firmaet bag Raleigh Tourist de Luxe. En by HFC stålcyclet er kendetegnet ved:</p> <ul style="list-style-type: none"> <li>• Enkelt, rent design: Fraværet af transfers, brugen af de ensfarvede stel og det grafiske udtryk, som defineres ved kombinationen af sadlen, stellet og de andre komponenter, giver et enkelt og rent udtryk.</li> <li>• Kvalitet: Kvalitetskomponenter fra inderst til yderst – ikke mindst ved altid at gøre brug af sadler og håndtag fra Brooks i farver som matcher cykeltypen og stelfarven.</li> </ul> <p><a href="http://www.hfchristiansen.com">www.hfchristiansen.com</a></p>	<p><b>Stelfarve</b> White</p> <p><b>Stelmateriale</b> Stål</p> <p><b>Gear</b> 7 Indv. Shimano Nexus</p> <p><b>Forgaffel</b> Stål 22 mm</p> <p><b>Frempind</b> Sølv 22,2 mm</p> <p><b>Styr</b> Aluminium Sølv 540 mm</p> <p><b>Hjulstørrelse</b> 700C</p> <p><b>Fælge</b> Sølv 700C 36H dobbeltbundet</p> <p><b>Forbremse</b> Aluminium Sølv</p> <p><b>Bagbremse</b> Foddbremse</p> <p><b>Kranksæt</b> 46T</p> <p><b>Dæk</b> 700x28C</p> <p><b>Skærme</b> Sølv</p> <p><b>Sadel</b> Brooks B17 Royal blue</p> <p><b>Håndtag</b> Brooks Slender Royal blue</p>	
	<p><b>Vejl. udsalgspris</b> DKK 5.700,-</p>	



# SPORT GENT 1 GEAR FODBREMSE

STR./VARENR.

56 cm # 9111633150

60 cm # 9111633160



	SPECIFIKATIONER																															
<p><b>BESKRIVELSE</b></p> <p>by HFC er en modelrække af stålcycler designet og specificeret af HF Christiansen, Randers – firmaet bag Raleigh Tourist de Luxe. En by HFC stålcycel er kendetegnet ved:</p> <ul style="list-style-type: none"> <li>• Enkelt, rent design: Fraværet af transfers, brugen af de ensfarvede stel og det grafiske udtryk, som defineres ved kombinationen af sadlen, stellet og de andre komponenter, giver et enkelt og rent udtryk.</li> <li>• Kvalitet: Kvalitetskomponenter fra inderst til yderst – ikke mindst ved altid at gøre brug af sadler og håndtag fra Brooks i farver som matcher cykeltypen og stelfarven.</li> </ul> <p><a href="http://www.hfchristiansen.com">www.hfchristiansen.com</a></p>	<table border="0"> <tr> <td><b>Stelfarve</b></td> <td>White</td> </tr> <tr> <td><b>Stelmateriale</b></td> <td>Stål</td> </tr> <tr> <td><b>Gear</b></td> <td>1 Indv. Shimano Nexus</td> </tr> <tr> <td><b>Forgaffel</b></td> <td>Stål 22 mm</td> </tr> <tr> <td><b>Frempind</b></td> <td>Sølv 22,2 mm</td> </tr> <tr> <td><b>Styr</b></td> <td>Aluminium Sølv 540 mm</td> </tr> <tr> <td><b>Hjulstørrelse</b></td> <td>700C</td> </tr> <tr> <td><b>Følge</b></td> <td>Sølv 700C 36H dobbeltbundet</td> </tr> <tr> <td><b>Forbremse</b></td> <td>Aluminium Sølv</td> </tr> <tr> <td><b>Bagbremse</b></td> <td>Fodbremse</td> </tr> <tr> <td><b>Kranksæt</b></td> <td>46T</td> </tr> <tr> <td><b>Dæk</b></td> <td>700x28C</td> </tr> <tr> <td><b>Skærme</b></td> <td>Sølv</td> </tr> <tr> <td><b>Sadel</b></td> <td>Brooks B17 Royal blue</td> </tr> <tr> <td><b>Håndtag</b></td> <td>Brooks Slender Royal blue</td> </tr> </table>		<b>Stelfarve</b>	White	<b>Stelmateriale</b>	Stål	<b>Gear</b>	1 Indv. Shimano Nexus	<b>Forgaffel</b>	Stål 22 mm	<b>Frempind</b>	Sølv 22,2 mm	<b>Styr</b>	Aluminium Sølv 540 mm	<b>Hjulstørrelse</b>	700C	<b>Følge</b>	Sølv 700C 36H dobbeltbundet	<b>Forbremse</b>	Aluminium Sølv	<b>Bagbremse</b>	Fodbremse	<b>Kranksæt</b>	46T	<b>Dæk</b>	700x28C	<b>Skærme</b>	Sølv	<b>Sadel</b>	Brooks B17 Royal blue	<b>Håndtag</b>	Brooks Slender Royal blue
<b>Stelfarve</b>	White																															
<b>Stelmateriale</b>	Stål																															
<b>Gear</b>	1 Indv. Shimano Nexus																															
<b>Forgaffel</b>	Stål 22 mm																															
<b>Frempind</b>	Sølv 22,2 mm																															
<b>Styr</b>	Aluminium Sølv 540 mm																															
<b>Hjulstørrelse</b>	700C																															
<b>Følge</b>	Sølv 700C 36H dobbeltbundet																															
<b>Forbremse</b>	Aluminium Sølv																															
<b>Bagbremse</b>	Fodbremse																															
<b>Kranksæt</b>	46T																															
<b>Dæk</b>	700x28C																															
<b>Skærme</b>	Sølv																															
<b>Sadel</b>	Brooks B17 Royal blue																															
<b>Håndtag</b>	Brooks Slender Royal blue																															
	<table border="0"> <tr> <td><b>Vejl. udsalgspris</b></td> <td>DKK 5.000,-</td> </tr> </table>		<b>Vejl. udsalgspris</b>	DKK 5.000,-																												
<b>Vejl. udsalgspris</b>	DKK 5.000,-																															

# SPORT GENT 7 GEAR FODBREMSE

STR. / VARENR.

56 cm # 9111644156

60 cm # 9111644160



	SPECIFIKATIONER	
<p><b>BESKRIVELSE</b></p> <p>by HFC er en modelrække af stålcykler designet og specificeret af HF Christiansen, Randers – firmaet bag Raleigh Tourist de Luxe. En by HFC stålcyclet er kendetegnet ved:</p> <ul style="list-style-type: none"> <li>• Enkelt, rent design: Fraværet af transfers, brugen af de ensfarvede stel og det grafiske udtryk, som defineres ved kombinationen af sadlen, stellet og de andre komponenter, giver et enkelt og rent udtryk.</li> <li>• Kvalitet: Kvalitetskomponenter fra inderst til yderst – ikke mindst ved altid at gøre brug af sadler og håndtag fra Brooks i farver som matcher cykeltypen og stelfarven.</li> </ul> <p><a href="http://www.hfchristiansen.com">www.hfchristiansen.com</a></p>	<p><b>Stelfarve</b> White</p> <p><b>Stelmateriale</b> Stål</p> <p><b>Gear</b> 7 Indv. Shimano Nexus</p> <p><b>Forgaffel</b> Stål 22 mm</p> <p><b>Frempind</b> Sølv 22,2 mm</p> <p><b>Styr</b> Aluminium Sølv 540 mm</p> <p><b>Hjulstørrelse</b> 700C</p> <p><b>Fælge</b> Sølv 700C 36H dobbeltbundtet</p> <p><b>Forbremse</b> Aluminium Sølv</p> <p><b>Bagbremse</b> Fodbremse</p> <p><b>Kranksæt</b> 46T</p> <p><b>Dæk</b> 700x28C</p> <p><b>Skærme</b> Sølv</p> <p><b>Sadel</b> Brooks B17 Royal blue</p> <p><b>Håndtag</b> Brooks Slender Royal blue</p>	
		<p><b>Vejl. udsalgspris</b> DKK 5.700,-</p>



# RACE GENT 1 GEAR FODBREMSE

STR./VARENR.

56 cm # 9111646156

60 cm # 9111646160



	SPECIFIKATIONER																													
<p><b>BESKRIVELSE</b></p> <p>by HFC er en modelrække af stålcykler designet og specificeret af HF Christiansen, Randers – firmaet bag Raleigh Tourist de Luxe. En by HFC stålcykel er kendetegnet ved:</p> <ul style="list-style-type: none"> <li>• Enkelt, rent design: Fraværet af transfers, brugen af de ensfarvede stel og det grafiske udtryk, som defineres ved kombinationen af sadlen, stellet og de andre komponenter, giver et enkelt og rent udtryk.</li> <li>• Kvalitet: Kvalitetskomponenter fra inderst til yderst – ikke mindst ved altid at gøre brug af sadler og håndtag fra Brooks i farver som matcher cykeltypen og stelfarven.</li> </ul> <p><a href="http://www.hfchristiansen.com">www.hfchristiansen.com</a></p>	<table border="0"> <tr> <td><b>Stelfarve</b></td> <td>Shiny green</td> </tr> <tr> <td><b>Stelmateriale</b></td> <td>Stål</td> </tr> <tr> <td><b>Gear</b></td> <td>1 Indv. Shimano</td> </tr> <tr> <td><b>Forgaffel</b></td> <td>Stål 22 mm</td> </tr> <tr> <td><b>Frempind</b></td> <td>Sølv 22,2 mm</td> </tr> <tr> <td><b>Styr</b></td> <td>Aluminium Sølv 420 mm</td> </tr> <tr> <td><b>Hjulstørrelse</b></td> <td>700C</td> </tr> <tr> <td><b>Følge</b></td> <td>Sølv 700C 28H dobbeltbundet</td> </tr> <tr> <td><b>Forbremse</b></td> <td>Aluminium Sølv</td> </tr> <tr> <td><b>Bagbremse</b></td> <td>Fodbremse</td> </tr> <tr> <td><b>Kranksæt</b></td> <td>46T</td> </tr> <tr> <td><b>Dæk</b></td> <td>700x28C</td> </tr> <tr> <td><b>Sadel</b></td> <td>Brooks B17 Black</td> </tr> <tr> <td><b>Håndtag</b></td> <td>Brooks Tape Black Leather</td> </tr> </table>		<b>Stelfarve</b>	Shiny green	<b>Stelmateriale</b>	Stål	<b>Gear</b>	1 Indv. Shimano	<b>Forgaffel</b>	Stål 22 mm	<b>Frempind</b>	Sølv 22,2 mm	<b>Styr</b>	Aluminium Sølv 420 mm	<b>Hjulstørrelse</b>	700C	<b>Følge</b>	Sølv 700C 28H dobbeltbundet	<b>Forbremse</b>	Aluminium Sølv	<b>Bagbremse</b>	Fodbremse	<b>Kranksæt</b>	46T	<b>Dæk</b>	700x28C	<b>Sadel</b>	Brooks B17 Black	<b>Håndtag</b>	Brooks Tape Black Leather
<b>Stelfarve</b>	Shiny green																													
<b>Stelmateriale</b>	Stål																													
<b>Gear</b>	1 Indv. Shimano																													
<b>Forgaffel</b>	Stål 22 mm																													
<b>Frempind</b>	Sølv 22,2 mm																													
<b>Styr</b>	Aluminium Sølv 420 mm																													
<b>Hjulstørrelse</b>	700C																													
<b>Følge</b>	Sølv 700C 28H dobbeltbundet																													
<b>Forbremse</b>	Aluminium Sølv																													
<b>Bagbremse</b>	Fodbremse																													
<b>Kranksæt</b>	46T																													
<b>Dæk</b>	700x28C																													
<b>Sadel</b>	Brooks B17 Black																													
<b>Håndtag</b>	Brooks Tape Black Leather																													
	<p>Vejl. udsalgspris <span style="float: right;">DKK 5.000,-</span></p>																													



# RACE GENT 16 GEAR

## STR. / VARENR.

56 cm # 9111647156

60 cm # 9111647160



	SPECIFIKATIONER	
<p><b>BESKRIVELSE</b></p> <p>by HFC er en modelrække af stålcykler designet og specificeret af HF Christiansen, Randers – firmaet bag Raleigh Tourist de Luxe. En by HFC stålcyclet er kendetegnet ved:</p> <ul style="list-style-type: none"> <li>• Enkelt, rent design: Fraværet af transfers, brugen af de ensfarvede stel og det grafiske udtryk, som defineres ved kombinationen af sadlen, stellet og de andre komponenter, giver et enkelt og rent udtryk.</li> <li>• Kvalitet: Kvalitetskomponenter fra inderst til yderst – ikke mindst ved altid at gøre brug af sadler og håndtag fra Brooks i farver som matcher cykeltypen og stelfarven.</li> </ul> <p><a href="http://www.hfchristiansen.com">www.hfchristiansen.com</a></p>	<p><b>Stelfarve</b> Shiny green</p> <p><b>Stelmateriale</b> Stål</p> <p><b>Gear</b> 16 Udv. Shimano Claris</p> <p><b>Forgaffel</b> Stål 22 mm</p> <p><b>Frempind</b> Sølv 22,2 mm</p> <p><b>Styr</b> Aluminium Sølv 420 mm</p> <p><b>Hjulstørrelse</b> 700C</p> <p><b>Fælge</b> Sølv 700C 28H dobbeltbundtet</p> <p><b>Forbremse</b> Aluminium Sølv</p> <p><b>Bagbremse</b> Aluminium</p> <p><b>Kranksæt</b> 50/34T</p> <p><b>Dæk</b> 700x28C</p> <p><b>Sadel</b> Brooks B17 Black</p> <p><b>Håndtag</b> Brooks Tape Black Leather</p>	
	<p>Vejl. udsalgspris <b>DKK 6.000,-</b></p>	



## RETRO HERRE

STR. / VARENR.

57 cm # 902160057

60 cm # 902160060



	SPECIFIKATIONER	
<p><b>BESKRIVELSE</b> Simply a black bike.</p> <p><a href="http://www.hfchristiansen.com">www.hfchristiansen.com</a></p>	<p>Stelfarve Stelmateriale Gear Forgaffel Frempind Styr Hjulstørrelse Følge Forbremse Bagbremse Skiftegreb Krankesæt Dæk Skærme Støtteben Sadel</p>	<p>Matsort Aluminium 3 Indv. Shimano Stål 22 mm Sort 22,2 mm Sort Aluminium 580 mm 700C Sort 700C 36H dobbeltbundet Aluminium Sort EAV-107L Fodbremse Shimano 3 speed 3/32 x 38T CW8-SCX-S38 CST 700 x 35C Kevlar 700 x 45C Sort Aluminium Sort Forming</p>
	<p>Vejl. udsalgspris <span style="float: right;">DKK 3.699,-</span></p>	

# RETRO LADY

STR. / VARENR.

50 cm # 902160150

54 cm # 902160154



## BESKRIVELSE

Simply a black bike.

[www.hfchristiansen.com](http://www.hfchristiansen.com)

## SPECIFIKATIONER

Stelfarve	Matsort
Stelmateriale	Aluminium
Gear	3 Indv. Shimano
Forgaffel	Stål 22 mm
Styr	Aluminium Sort 580 mm
Hjulstørrelse	700C
Følge	Sort 700C 36H dobbeltbundet
Forbremse	Aluminium Sort EAV-107L
Bagbremse	Fodbremse
Skiftegreb	Shimano 3 speed
Kranksæt	3/32 x 38T CW8-SCX-S38
Dæk	CST 700 x 35C Kevlar
Skærme	700 x 45C Sort
Støtteben	Aluminium Sort
Sadel	Forming

Vejl. udsalgspris

DKK 3.699,-



# RETRO HERRE

STR. / VARENR.

57 cm # 902160257

60 cm # 902160260



	SPECIFIKATIONER																															
<p><b>BESKRIVELSE</b> Simply a black bike.</p> <p><a href="http://www.hfchristiansen.com">www.hfchristiansen.com</a></p>	<table border="0"> <tr> <td>Stelfarve</td> <td>Matsort</td> </tr> <tr> <td>Stelmateriale</td> <td>Aluminium</td> </tr> <tr> <td>Gear</td> <td>7 Indv. Shimano Nexus</td> </tr> <tr> <td>Forgaffel</td> <td>Stål 22 mm</td> </tr> <tr> <td>Styr</td> <td>Aluminium Sort 580 mm</td> </tr> <tr> <td>Hjulstørrelse</td> <td>700C</td> </tr> <tr> <td>Fælge</td> <td>Sort 700C 36H dobbeltbundet</td> </tr> <tr> <td>Forbremse</td> <td>Aluminium Sort EAV-107L</td> </tr> <tr> <td>Bagbremse</td> <td>Fodbremse</td> </tr> <tr> <td>Skiftegreb</td> <td>Shimano SL-7S31-L</td> </tr> <tr> <td>Kranksæt</td> <td>3/32 x 38T CW8-SCX-S38</td> </tr> <tr> <td>Dæk</td> <td>CST 700 x 35C Kevlar</td> </tr> <tr> <td>Skærme</td> <td>700 x 45C Sort</td> </tr> <tr> <td>Støtteben</td> <td>Aluminium Sort</td> </tr> <tr> <td>Sadel</td> <td>Forming</td> </tr> </table>		Stelfarve	Matsort	Stelmateriale	Aluminium	Gear	7 Indv. Shimano Nexus	Forgaffel	Stål 22 mm	Styr	Aluminium Sort 580 mm	Hjulstørrelse	700C	Fælge	Sort 700C 36H dobbeltbundet	Forbremse	Aluminium Sort EAV-107L	Bagbremse	Fodbremse	Skiftegreb	Shimano SL-7S31-L	Kranksæt	3/32 x 38T CW8-SCX-S38	Dæk	CST 700 x 35C Kevlar	Skærme	700 x 45C Sort	Støtteben	Aluminium Sort	Sadel	Forming
Stelfarve	Matsort																															
Stelmateriale	Aluminium																															
Gear	7 Indv. Shimano Nexus																															
Forgaffel	Stål 22 mm																															
Styr	Aluminium Sort 580 mm																															
Hjulstørrelse	700C																															
Fælge	Sort 700C 36H dobbeltbundet																															
Forbremse	Aluminium Sort EAV-107L																															
Bagbremse	Fodbremse																															
Skiftegreb	Shimano SL-7S31-L																															
Kranksæt	3/32 x 38T CW8-SCX-S38																															
Dæk	CST 700 x 35C Kevlar																															
Skærme	700 x 45C Sort																															
Støtteben	Aluminium Sort																															
Sadel	Forming																															
	<p>Vejl. udsalgspris <span style="float: right;">DKK 4.199,-</span></p>																															



# RETRO LADY

STR. / VARENR.

50 cm # 902160350

54 cm # 902160354



## BESKRIVELSE

Simply a black bike.

[www.hfchristiansen.com](http://www.hfchristiansen.com)

## SPECIFIKATIONER

Stelfarve	Matsort
Stelmateriale	Aluminium
Gear	7 Indv. Shimano Nexus
Forgaffel	Stål 22 mm
Styr	Aluminium Sort 580 mm
Hjulstørrelse	700C
Følge	Sort 700C 36H dobbeltbundet
Forbremse	Aluminium sort EAV-107L
Bagbremse	Fodbremse
Skiftegreb	Shimano SL-7S31-L
Kranksæt	3/32 x 38T CW8-SCX-S38
Dæk	CST 700 x 35C Kevlar
Skærme	700 x 45C Sort
Støtteben	Aluminium sort
Sadel	Forming

Vejl. udsalgspris

DKK 4.199,-

